



Polea Simple Heavy Duty LS, con Grillete giratorio 50 tons.

Características Esenciales

- 3 Años de Garantía, Servicio y Atención al Cliente en Mexico

Especificaciones Técnicas

Pulley Capacity	110231 lb / 50000 kg	Prueba de Carga	125 %
Diámetro de la Polea	Ø23.6 in / Ø600 mm	Material	Forged steel swivel shackle
Factor de Diseño	5:1	Normas	Meets or exceeds All ASME B30.26 - 2020 requirements
Garantía	3 Year		

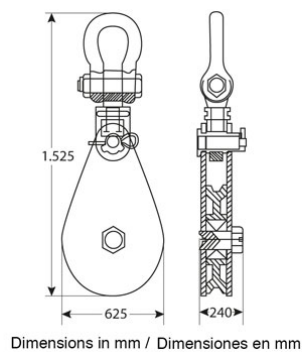

Paquete 1 Ancho 28 in / 72 cm

Paquete 1 Altura 16 in / 41 cm

Referential Images / Imágenes Referenciales
Specifications may change without notice / las especificaciones pueden cambiar sin previo aviso