



Polea 32 Toneladas, Doble con grillete cerrado

Características Esenciales

- 3 Años de Garantía, Servicio y Atención al Cliente en Mexico

Especificaciones Técnicas

Capacidad de Carga	70548 lb / 32000 kg	Rango de cable admisible	Ø31~35 mm
Diámetro de la Polea	Ø17.16 in / Ø436 mm	Garantía	3 Year

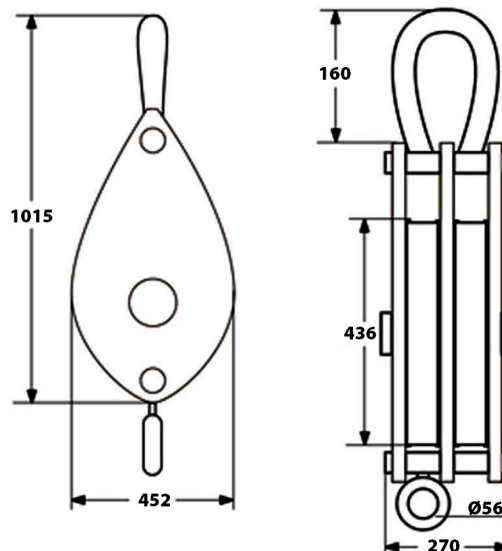

Referential Images / Imágenes Referenciales
Specifications may change without notice / las especificaciones pueden cambiar sin previo aviso